

QVM

この取扱説明書は QVM シリーズ
●一面鏡
●三面鏡（全面鏡裏収納）
の2機種共通の取扱説明書になっております。

もくじ

1. 部位と名称	
各部の名称	2
2. 安全上のご注意	2～5
3. ご使用上のお願い	5
4. ご使用方法	
トレー	6
照明スイッチ・曇り止めヒータースイッチ	7
コンセント	7
5. お手入れ方法	
本体・トレー	7
6. 定期的な点検	
日常の点検	8
照明について	9
鏡の調整（三面鏡のみ）	9
7. 仕様	10
8. 保証・点検・修理のご案内	10
9. お問い合わせ窓口	11
10. 保証書	11

保証書在中

このたびは、ハウステック洗面化粧鏡をお買い求めいただきまことにありがとうございます。ご使用前にこの取扱説明書をよくお読みいただき正しくご使用ください。お読みになった後は、取付・設置説明書、保証書と合わせて大切に保管して必要なときにご参照ください。

1. 部位と名称

各部の名称

一面鏡

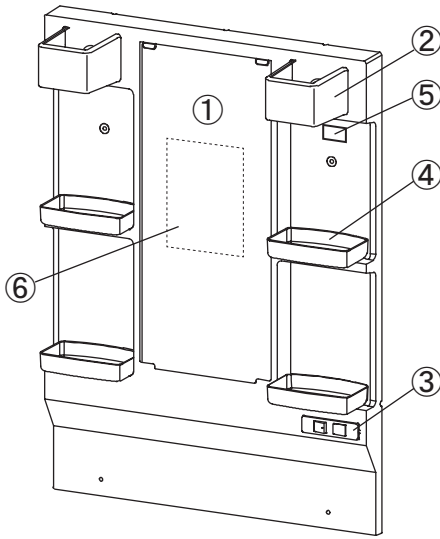

三面鏡

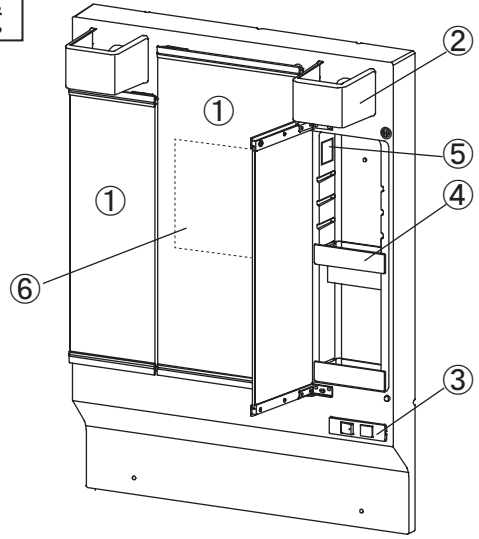

No.	名称	No.	名称
①	鏡(鏡扉)	④	トレー
②	照明カバー	⑤	化粧鏡銘板
③	照明兼曇り止めヒータースイッチ コンセント	⑥	曇り止めヒーター (ヒーター付のみ)

2. 安全上のご注意 (必ずお守りください)

- ここに示した注意事項は、守らないと人身事故や家財の損害に結びつくものです。安全に関する重要な内容ですので、必ず守ってください。
- お読みになった後は、お使いになる方がいつでも見られる場所に必ず保存してください。
- 表示内容を見逃して誤った使い方をしたときに生じる危害や損害の程度を、次の表示で説明しています。



警告

この表示の欄は「取扱いを誤った場合、使用者が死亡または重傷を負うことが想定される危害の程度」をいう。



注意

この表示の欄は「取扱いを誤った場合、使用者が軽傷を負うことが想定されるか、または物的損害の発生が想定される危害・損害の程度」をいう。

- お守りいただく内容の種類を、次の図記号で区分し、説明しています。



このような図記号は、製品の取扱いにおいて、その行為を禁止する図記号です。



このような図記号は、製品の取扱いにおいて、指示に基づく行為を強制する図記号です。



警告

コンセントの表示容量（合計 1200W まで）をこえる電気器具を使わない。

たこ足配線などで表示容量をこえると発熱により火災の原因になることがあります。













スイッチやコンセント、照明器具などの電気部品に、水や洗剤、化粧水などをかけない。

感電や火災の原因になることがあります。





2. 安全上のご注意（続き）（必ずお守りください）

警告



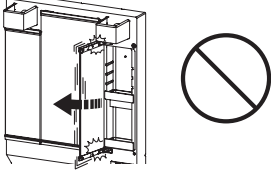
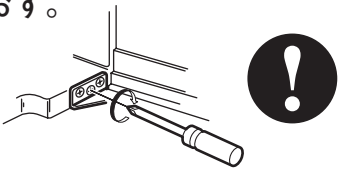
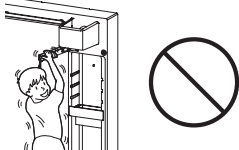











<p>ぬれた手でスイッチやコンセント、照明器具などの電気部品に触れない。</p>  <p>感電や器具の破損、火災の原因になるおそれがあります。</p>	<p>異常・故障時には直ちに使用を中止し、電源スイッチとブレーカーを切る。</p>  <p>火災・感電の原因になります。</p>
<p>洗面化粧台の電源プラグは定格 15A・交流 100V の壁コンセントを単独で使う。</p>  <p>火災の原因となります。</p>	<p>電源プラグは根元まで確実に差し込む。</p>  <p>確実に差し込まれていないと、漏電・感電・火災のおそれがあります。</p>
<p>電源プラグを抜くときは電源コードを持たずに必ず電源プラグを持って抜く。</p>  <p>火災や感電やけどのおそれがあります。</p>	<p>電源コードを束ねたままで使わない。</p>  <p>コードが発熱して火災のおそれがあります。</p>
<p>電源プラグのほこりは定期的に取り除く。</p>  <p>ほこりと湿気で絶縁不良となり、火災発生のおそれがあります。乾いた布でふいてください。</p>	<p>傷んだ電源プラグ、ゆるんだコンセントは使用しない。また、電源コード・電源プラグを破損するようなことをしない。</p>  <p>感電や火災の原因になることがあります。</p>
<p>絶対に分解したり、修理・改造したりしない。</p>  <p>落下して、けがの原因となります。</p>	<p>ドライヤーやヘアアイロンなどは、十分に冷めてから収納する。</p>  <p>近くの可燃物が発火したり、キャビネットが変形するおそれがあります。</p>

注意

<p>扉は大きく開けすぎない。</p>  <p>扉がはずれて、けがをするおそれがあります。</p>	<p>扉が傾いたり、ガタついている時は、丁番のねじをしめなおす。</p>  <p>扉が落ちて、けがをするおそれがあります。</p>
<p>扉やとつてにぶらさがらない。</p>  <p>扉がはずれて、けがをするおそれがあります。</p>	<p>扉開閉時に丁番にさわらない。</p>  <p>丁番に指をはさんでけがをするおそれがあります。</p>

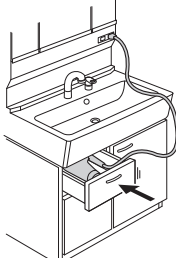
2. 安全上のご注意（続き）（必ずお守りください）

⚠ 注 意

<p>鏡に手をついたり、もたれたりしない。</p> <p>鏡が割れて、けがをするおそれがあります。</p> 	<p>鏡に洗剤（ガラスクリーナーを含む）、洗剤を直接ふりかけない。</p> <p>鏡と化粧鏡本体の間に浸入し、鏡の銀が腐食、変色、変質するおそれがあります。</p> 
<p>照明器具・化粧鏡の上に物を載せない。</p> <p>落下・破損して、けがをするおそれがあります。</p> 	<p>照明器具に水・湯をかけない。</p> <p>感電や、漏電のおそれがあります。</p> 
<p>照明部にぶら下がったり、力を加えない。</p> <p>照明器具やカバーが外れ、けがをするおそれがあります。</p> 	<p>LED ランプを長時間直視しない。</p> <p>目を傷めるおそれがあります。</p> 
<p>電球形蛍光ランプ・電球形 LED ランプを交換する際は、必ずワット数と形状が合ったものを使う。</p> <p>誤って異なるランプ・電球を使用した場合、器具の破損や火災につながります。</p> 	<p>電動歯ブラシなどの充電式器具以外は、電源プラグを抜いて収納する。</p> <p>スイッチの切り忘れなどによる発熱や火災のおそれがあります。</p> 
<p>洗顔・洗髪は必ず鏡扉を閉めて行う。</p> <p>鏡扉を開いた状態で行うと、鏡扉に頭があたり、けがをするおそれがあります。</p> 	<p>収納重量（耐荷重）を必ず守る。 （収納重量：各トレイ 1.5kg）</p> <p>破損・変形、収納物の落下により、けがをするおそれがあります。</p> 
<p>ドライヤーの電源プラグを差し込んだまま収納しない。</p>  <p>何か当たるなどしてスイッチが入り過熱して、火災になるおそれがあります。</p> 	<p>丁番（ヒンジ）に油をささない。</p> <p>油が本体や鏡を支えるサッシに付着すると劣化やひび割れが生じて鏡扉が落下し、けがをするおそれがあります。</p> 
<p>小さいお子様だけで使用しない。</p> <p>思わぬ操作をし、転倒などによりけがをするおそれがあります。</p> 	<p>化粧鏡と洗面ボールの設置部分に水をかけない。</p> <p>水が浸入し、壁や床がぬれて腐食してしまうおそれがあります。</p> 

2. 安全上のご注意（続き）（必ずお守りください）

⚠ 注 意

除光液やクレンジングなどの化粧品・整髪料・芳香剤・洗剤を収納する場合は必ずトレーに置き、内容物が付着した場合は放置せずすぐに拭き取る。



化粧品や洗剤の中には樹脂に悪影響を与えるものもあります。放置するとヒビ割れや変形が発生して部材が破損・落下し、けがをするおそれがあります。

固形または粉末の塩素系洗浄剤・漂白剤は、使ったり、近づけたりしない。



水や湿気に反応して発生するガスが、ステンレス等の金属やゴムの腐食・劣化の原因になります。保管の場所や方法に十分注意してください。その他の洗浄剤・漂白剤は使用上の注意をよく読んでお使いください。

シンナーやベンジンなどの溶剤は使用しない。洗剤薬剤類はそれぞれの使用上の注意に従って使用する。



誤った使用により商品が変形・破損し、けがをするおそれがあります。

鏡に強酸性、強アルカリ性の液（トイレ洗浄剤・カビ取り剤など）、アンモニア系、シンナー、ベンジンなどの揮発性物質は使用しない。



鏡の表面、鏡の銀が腐食、変色、変質するおそれがあります。

3. ご使用上のお願い

化粧鏡に塩ビ製吸着盤を長時間付けないでください。

吸着盤に含まれる成分により、変形・変色するおそれがあります。

研磨剤入の洗剤やナイロンたわしなどでの清掃はしないでください。

製品表面に傷がつくおそれがあります。

化粧品・除光液・毛染液・メイクおとし（クレンジング）をこぼさないでください。

変色・変形・破損の原因となります。
※付着したときはすぐにふき取ってください。時間がたつとプラスチック表面を徐々におかしていき、破損するおそれがあります。

ドライヤーの熱風を直接あてないでください。

変形・変色の原因となります。

直射日光をあてないでください。

変色の原因となります。

水滴はすぐにふきとってください。

鏡の腐食の原因となります。

手元の明るさが十分でないと感じる場合は、洗面室の照明を併用して使ってください。

ラジオの雑音、テレビのちらつきなどの電波障害が発生する場合、テレビ・ラジオの距離を離したり、位置や向きを変えてみてください。

4. ご使用方法

トレー

収納部には、収納物に合わせて位置を変えられるトレーが付いています。

■化粧品などは必ず、トレーの上に置いてください。

取り外し方

●一面鏡の場合

両手でトレーを横にスライドさせ、水平に持ち上げると取り外せます。

●三面鏡の場合

化粧鏡本体を押さえながらトレーの中央をつかみ、手前にゆっくりスライドして外します。

取り付け方

●一面鏡の場合

フックを本体取付穴に差し込み、トレーの底面が、本体に接地するまで下げてから、鏡側にスライドさせてください。

●三面鏡の場合

化粧鏡本体を押さえながらトレーの中央をつかみ、化粧鏡本体の溝に沿って奥にスライドさせて取り付けます。

〈一面鏡の場合〉

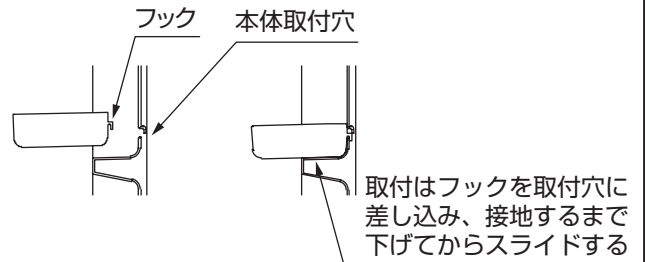
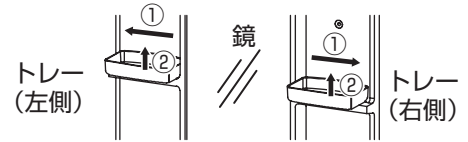

〈三面鏡の場合〉

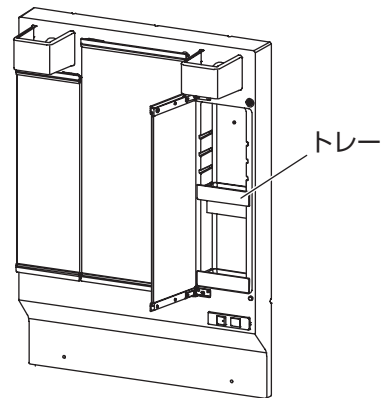

⚠ 注意

トレーの脱着は必ず収納物をすべて出してから行う。



収納物が落下して、けがをするおそれがあります。

⚠ 注意

確実にスライドさせ、すき間がないよう取り付ける。



〈一面鏡の場合〉

✗ すき間がある

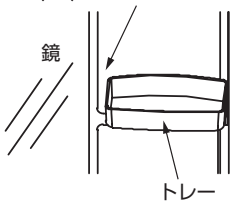

○ すき間がない

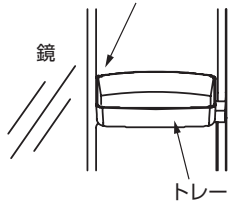

〈三面鏡の場合〉

✗ すき間がある

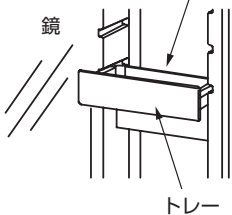

○ すき間がない

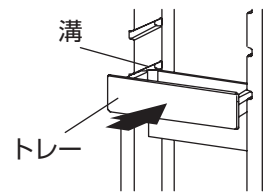
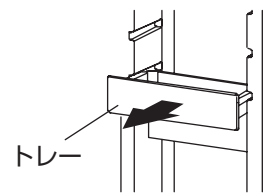
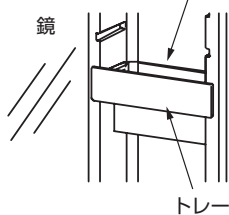

確実に取り付いていないとトレーがガタついて、落下するおそれがあります。

4. ご使用方法（続き）

照明スイッチ・曇り止めヒータースイッチ

- 照明用スイッチは本体右下にあります。
照明用スイッチにて点灯・消灯してください。
- ※照明点灯中は曇り止めヒーターが連動して働きます。
曇り止めヒーターは鏡の表面が熱くなります。使用しないときは、スイッチを必ず切ってください。
(曇り止めヒーター付のみ)

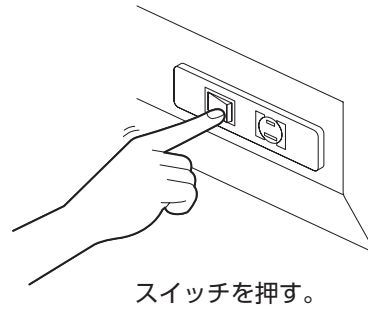

コンセント

- コンセントは本体右下にあります。
コンセントは回転式です。

1. 軽く差し込む。

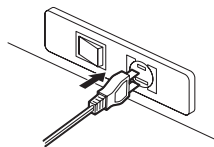

電源プラグ部を持つ

2. 右に回す。

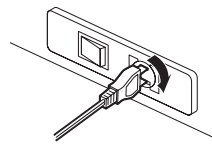

90° 回す

3. 奥まで差し込む。

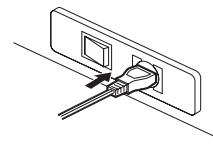

抜くときは…

まっすぐ引き抜く。

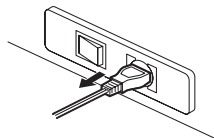

電源プラグ部を持つ

5. お手入れ方法

本体・トレイ

⚠ 注意

- 水などが付着したときは、すぐに乾いた布で拭きとってください。
- ちょっとした汚れは、柔らかい布などで軽く拭いてください。
- 汚れのひどいときは、中性洗剤をスポンジか柔らかい布に含ませて、軽く拭いた後、水拭きしてください。
水拭き後は、必ず乾いた布で水分を拭きとってください。
- 化粧品や洗剤・整髪料などが付着したときは、すぐに拭き取ってください。

鏡に水や洗剤が付いたら必ず拭きとる。

鏡に水や洗剤が付着した状態を放置すると鏡がシケ(腐食)るおそれがあります。



6. 定期的な点検

日常の点検方法

- 下記の症状のある場合は使用を控え、調整や清掃などを行ってください。
改善しないときは販売店、当社のサービス窓口までご連絡ください。
また日常のチェックをお願いします。(各機器については、付属の取扱説明書に準じた期間での点検をお願いします。)
- 月に一度は洗面化粧台の点検を行いましょう。

照明

- 照明が付かない、点滅する
(P9「照明について」を参照ください)
- 照明カバーががたつく
- 照明カバーのひび割れ、劣化

化粧鏡本体

- ひび割れ、劣化
- がたつき

トレー

- ひび割れ、劣化
- がたつき

鏡 (鏡扉)

- ひび割れ、劣化
- がたつき
- 鏡扉がきちんと閉まらない
(P9「鏡 (鏡扉) の調整」を参照ください)

スイッチ、コンセント

- がたつき、外れ

電源コード

- 傷み

電源プラグ

- ほこりの付着

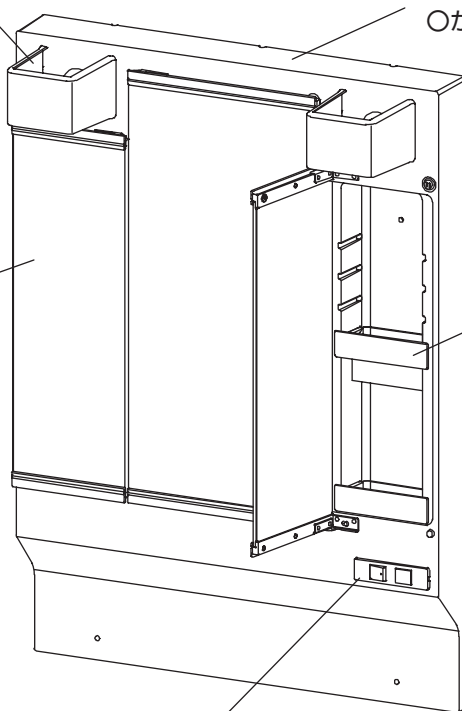

6. 定期的な点検（続き）

照明について

- 照明ランプは消耗品です。
照明が次のような状態になったら照明ランプの寿命です。照明ランプを交換してください。
■明るさが低下した時 ■点滅を繰り返す時 ■点灯しない時

⚠ 注意

- 電球形蛍光ランプ、電球形 LED ランプは下記のものを使用する。
 - ・電球形蛍光ランプ：12W、E26（口金）、D型、昼白色
 - ・電球形LEDランプ：485ルーメン（40W形相当）、E26（口金）、昼白色、配光角120度



誤って異なる電球形蛍光ランプ、電球形 LED ランプを使用した場合、器具の破損や火災につながります。

電球形蛍光ランプについて

- ・電球形蛍光ランプは、電源電圧の変化、周囲温度の変化により、蛍光ランプの放電が不安定になり、ちらつきを発生することがありますが、故障ではありません。
- ・電球形蛍光ランプは、点灯までの時間が左右で異なったり、点灯後明るくなるまでに少し時間がかかったりしますが、故障ではありません。

電球形 LED ランプについて

- ・電球形 LED ランプは、約 4 万時間の点灯で、約 70% の照度になります（無償保証期間とは異なります）。
- ・電球形 LED ランプには光りのバラツキがあるため、発光色・明るさが異なる場合があります。
- ・器具を使用中、近くでラジオやテレビを使用すると雑音が入る場合があります。雑音が入る場合、照明器具とラジオ、テレビの距離をできるだけ遠ざけるか、向きを変えてください。

ランプの交換のしかた

1. 乾いた手で、
 - ①照明カバーを上へ押し上げ、
 - ②つぼめながら手前に引いて取り外します。
2. ランプを反時計回りに回して外します。
3. 新しいランプと取り換えます。
4. ランプを時計回りに回して、しっかりと取り付けます。
5. 照明カバーを取り外しと逆の手順で取り付けます。
6. ランプの点灯を確認します。

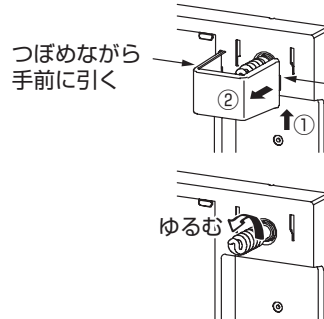

鏡の調整（三面鏡のみ）

- 扉がきちんと閉まらない（マグネットの効きが弱い、扉がすぐ開く）場合はマグネットキャッチを回し、マグネットの飛び出し量を調節してください。

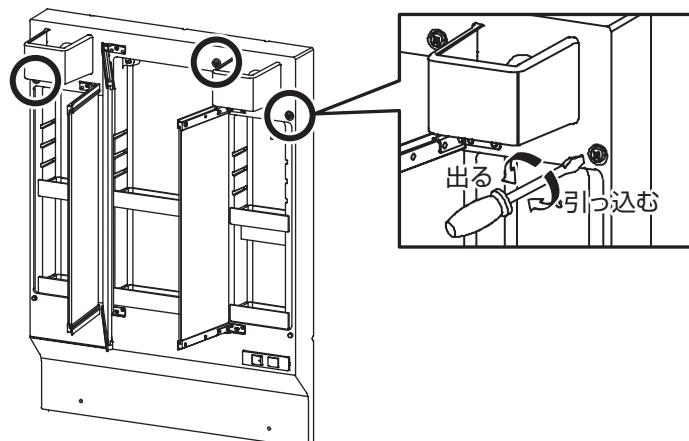

7. 仕様

機種名	QVM-752HM-H	QVM-750HM-H	QVM-600HM-H
外形寸法	幅750×奥行220×高さ1025mm	幅750×奥行195×高さ1025mm	幅600×奥行195×高さ1025mm
曇り止めヒーター	中央鏡のみ	中央鏡のみ（機種名末尾に「-H」が付かない機種はヒーターなし）	
照明（消費電力）	電球形蛍光灯12W×2個		
コンセント	1個 合計1200Wまで		
収納	全面鏡裏収納	両袖収納	
電源	AC100V横型プラグ付電源コード		

機種名	QVM-L752HM-H	QVM-L750HM-H	QVM-L600HM-H
外形寸法	幅750×奥行220×高さ1025mm	幅750×奥行195×高さ1025mm	幅600×奥行195×高さ1025mm
曇り止めヒーター	中央鏡のみ	中央鏡のみ（機種名末尾に「-H」が付かない機種はヒーターなし）	
照明（消費電力）	電球形LEDランプ4.2W×2個		
コンセント	1個 合計1200Wまで		
収納	全面鏡裏収納	両袖収納	
電源	AC100V横型プラグ付電源コード		

機種名	QVM-L750LM-H	QVM-L600LM-H
外形寸法	幅750×奥行195×高さ975mm	幅600×奥行195×高さ975mm
曇り止めヒーター	中央鏡のみ	
照明（消費電力）	電球形LEDランプ4.2W×2個	
コンセント	1個 合計1200Wまで	
収納	両袖収納	
電源	AC100V横型プラグ付電源コード	

8. 保証・点検・修理のご案内

保証と保証期間について

- この洗面化粧鏡には、無料修理保証書がついています。
- 無料修理保証書は、販売店で所定事項を記入してお渡しいたします。
記載内容をご確認いただき、大切に保管してください。
- 保証期間中でも有料になることがありますので、ご了承ください。
（保証書に詳細を記載しておりますので、そちらをご覧ください）
- 保証期間経過後の修理につきましては、販売店または営業所にご相談ください。

修理を依頼されるときは

- 洗面化粧鏡が正常に作動しないときは、8、9ページの「定期的な点検」をご覧ください。
それでも正常に作動しないときは、すぐに使用を中止し、11ページのお問い合わせ窓口または、お買い求めの販売店にご相談ください。
- アフターサービスをお申し付けいただくときは、次のことをお知らせください。
 - ①ご住所、お名前、電話番号
 - ②型式名：2ページ「部位と名称」の化粧鏡銘板に記載されています。
 - ③現象：できるだけ詳しくご説明ください。
 - ④訪問ご希望日、道順（付近の目印も）

部品の最低保有期限

- 当社はこの洗面化粧鏡の補修用性能部品を、製造打切後、最低7年間保有しています。
- 補修用性能部品とは、その製品の機能を維持するために必要な部品です。
- 代替品対応部品：扉・引出し等の面材に関しては、長期間の保存が技術的・品質的に困難なため、同等代替品での対応となる場合があります。

廃棄処分について

- 廃棄処分の際は必ず専門業者に依頼してください。

9. お問い合わせ窓口

お問い合わせの内容により、下記の窓口にご連絡ください。

商品のお問い合わせは (お客様相談窓口)

個人のお客様
0120-801-761
 ●携帯電話の場合 **0570-001-761** (有料)
 販売・施工など業者様
0570-071-761 (有料)
 ●受付時間 平日9:00~17:30(12:00~13:00を除く)
 土・日・祝祭日と年末年始・夏季休暇など弊社の休日は
 休ませていただきます。

修理のご用命は

個人のお客様
0120-102-471
 ●携帯電話の場合 **0570-002-471** (有料)
 販売・施工など業者様
0570-022-471 (有料)
 ●受付時間 365日 24時間
 (修理訪問は日中、地域により休日あり)

補修部品のご購入は (代引き販売窓口)

個人のお客様
0120-455-621
 ●携帯電話の場合 **0570-002-621** (有料)
 販売・施工など業者様
0570-022-350 (有料)
 ●受付時間 平日9:00~17:30(12:00~13:00を除く)
 土・日・祝祭日と年末年始・夏季休暇など弊社の休日は
 休ませていただきます。

本取扱説明書の記載内容や製品の仕様は、改良のため変更することがあります。あらかじめご了承ください。

10. 保証書

無料修理保証書

品名	洗面化粧鏡	※型式
保証期間	本体： 1 年間	※お買い上げ日 年 月 日
※お客様	お名前：	TEL： ()
	ご住所：	
※販売店	住所・店名：	TEL： ()

※印欄に記入のない場合は無効となりますから必ずご確認ください。本書は日本国内においてのみ有効です。Effective only in japan
 本書は、保証期間内に取扱説明書、本体貼付ラベル等の注意書きにしたがった正常な使用状態で故障した場合に、本書記載内容にもとづき、無料修理をおこなうことを、お約束するものです。尚、本体組込機器に関する保証期間、保証条件などは、各々の保証に関する書面に従います。

上記の保証期間内に故障した場合には、お買い上げの販売店または別紙(同梱)のハウステックサービス網一覽の窓口にご依頼のうえ、本書をご提示ください。保証期間のお買上日は、改修の場合は、改修部分の設置完了の日、分譲及び賃貸マンションの場合は、建築主様に引き渡しされた日とします。

- 保証期間中であっても次のような場合には適用を除外し、有償修理とさせていただきます。
 - 保証書のご提示がない場合。
 - 保証書にお買い上げ日、お客様名、販売店名の記入がない場合、または字句を書き換えられた場合。
 - 保証期間経過後に申し出があったもの、または保証該当事項の発生後、速やかに申し出がなかったもの。
 - 仕上げのキズなどで、お引き渡し時に申し出がなかったもの。
 - 使用上の誤り、または改造や不当な修理による故障及び損傷。
 - お買い上げ後の設置場所の移動、分解等による故障及び損傷。
 - 取付・設置の不注意、過失による故障及び損傷。
 - 火災、地震、水害、落雷その他の天災地変、公害や異常水圧及び燃料、給水の供給事情による故障及び損傷ならびに自然消耗。
 - ねずみなどの動物や昆虫などによる故障及び損傷。
 - 温泉水・井戸水など水道関連法令に定める飲料用水水質基準に適合しない水を使用したことによる故障及び損傷。
 - 指定規格以外の条件(電源・水圧・水質など)による故障および損傷。
 - 消耗部品(電球・グローランプ・パッキンなど)の消耗による故障および損傷。
 - 商品、部品の経年変化または使用に伴う磨耗など。(たとえば
- 扉塗装の色あせ、木製品の反り、ひび割れ、変色や樹脂部品の変質、変色など)
- 一般家庭以外(たとえば業務用の長時間使用、車両、船舶への搭載)に使用された場合の故障および損傷。
- 維持管理の不備による水漏れ、膨れ、汚れ、さび、給水管、排水管の詰まりなどの不具合。
 (例)・スメリ取り剤使用によるシンクのさびや水漏れ
 ・清掃不足による水垢固着
 ・水濡れ放置による扉の膨れなど
- 第三者による管理上、メンテナンス上等の不備に起因する不具合。
 (例)・ハウスクリーニング業者が指定以外の洗浄剤使用によるシンク、扉、塗装面などの変色や腐食など
- 故障の原因が本機以外にある場合。
- 契約時、実用化されていた技術では予防することが不可能な現象またはこれが原因で生じた事故による場合。
- 展示品を転売された場合。
- 日本国外でご使用された場合

●この保証書は本書に明示した期間、条件のもとにおいて無料修理をお約束するものです。保証期間経過後は、修理によって機能が維持できる場合、ご要望により有償にて修理をいたします。ただし、補修用性能部品の保有期間が過ぎていると、修理できない場合があります。※修理料金：部品代+技術料+出張料

株式会社ハウステック

群馬県高崎市栄町1-1 ヤマダホールディングス本社11階 〒370-0841 Tel.027-395-0410 www.housetec.co.jp